



Sprachliches Gymnasium  
Naturwissenschaftlich-technologisches  
Gymnasium  
Musisches Gymnasium

# Mittelstufe Plus

- Konzeption der Mittelstufe Plus
- Teilnahme der Schülerinnen und Schüler
- Stundentafel der Mittelstufe Plus



# Konzeption Mittelstufe Plus



# Konzeption Mittelstufe Plus

## Grundzüge:

- Schülerinnen und Schüler, bei denen eine Verlängerung der Lernzeit pädagogisch sinnvoll erscheint, durchlaufen die Mittelstufe in einem eigenen Klassenverband statt in drei in vier Jahren.
- Auch der Mittelstufe Plus liegt als Basis das grundständige Modell des G8 zugrunde (Lehrplan, Stoffumfang, Stundentafel).
- Ziel ist eine zeitliche Entlastung und zusätzliche Förderung.



# Konzeption Mittelstufe Plus

- Nach Jgst. 9 wird ein zusätzliches Lernjahr eingeschoben („Jahrgangsstufe 9+“).

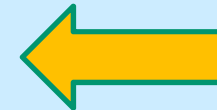
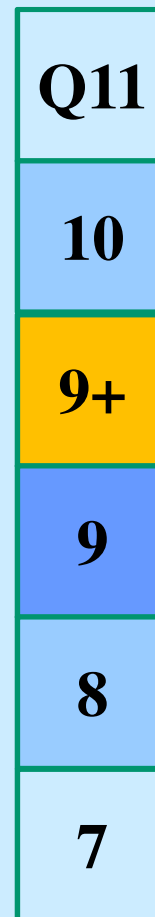
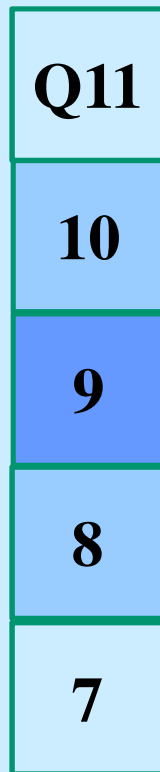

# Konzeption Mittelstufe Plus

- Einzelne (Neben-)Fächer aus 8,9,10 werden in 9+ verlagert.

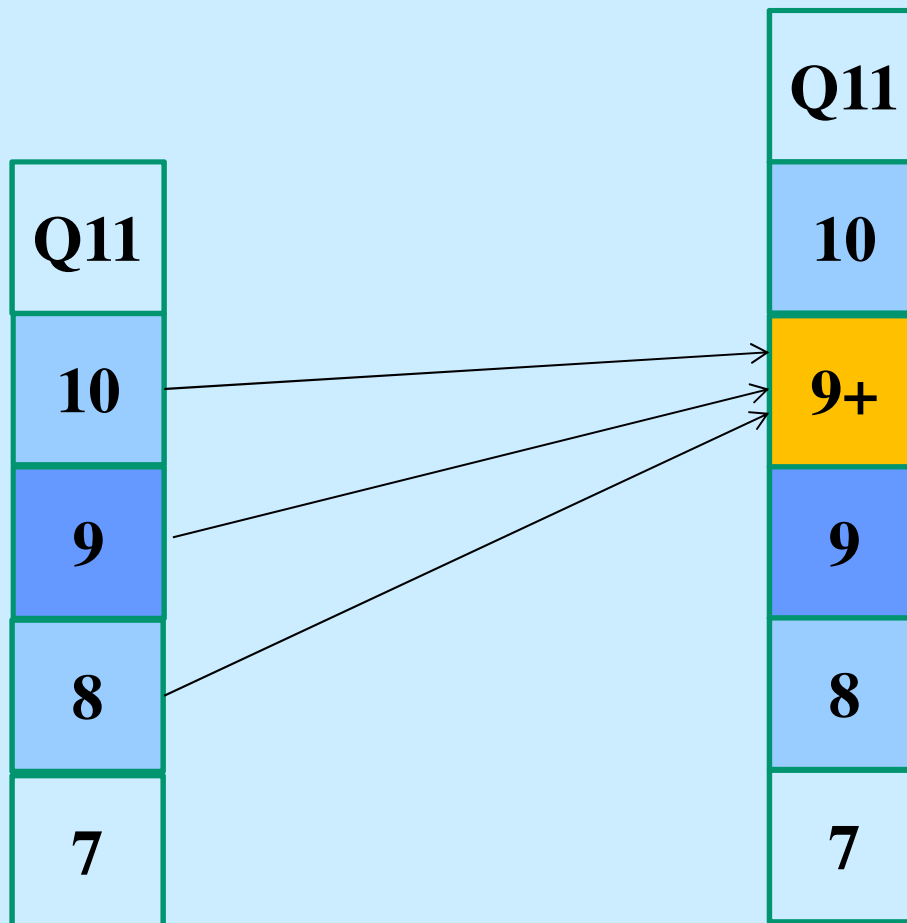

# Konzeption Mittelstufe Plus

- Reduzierung der Fächer- und Stundenzahl pro Jahrgangsstufe, Konzentration auf übrige (Grundlagen-)Fächer

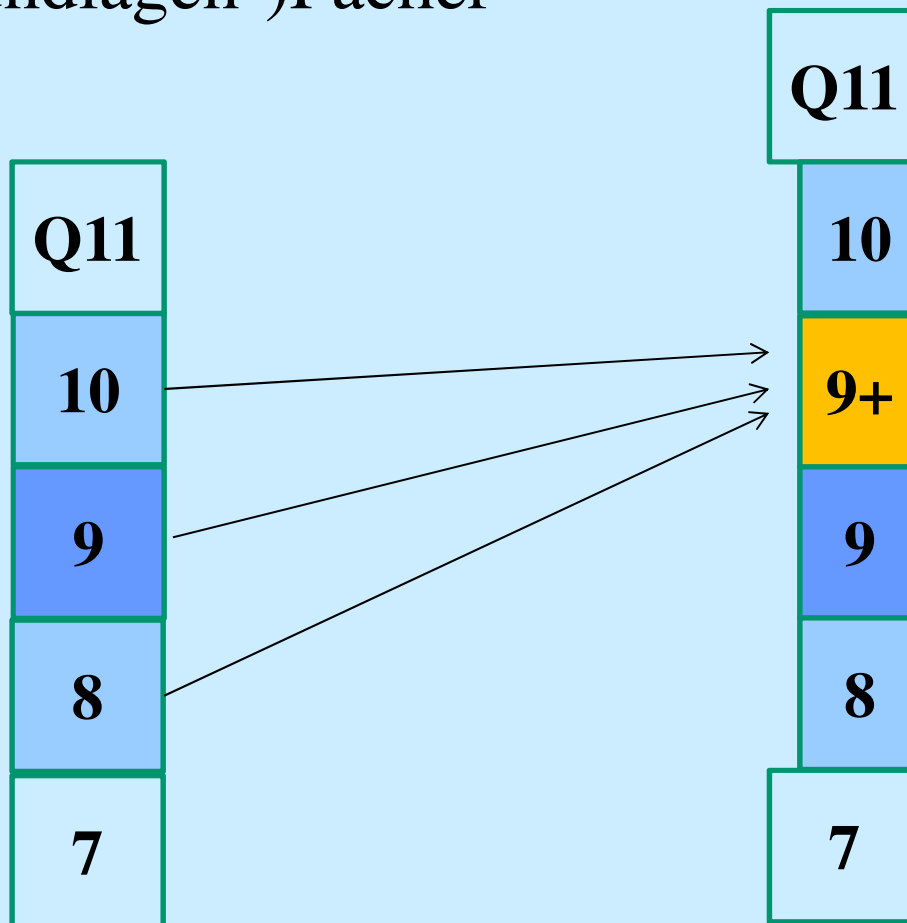

# Konzeption Mittelstufe Plus

- Der Stoff in Grundlagenfächern wird – wo möglich – gedehnt.

→ „Entschleunigung des Lernens“

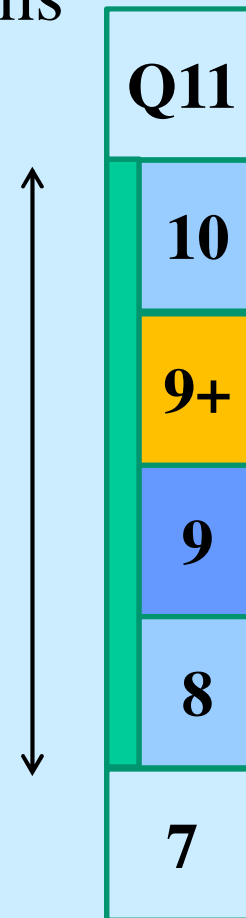
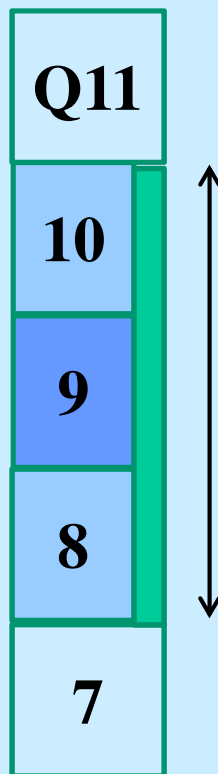



# Konzeption Mittelstufe Plus

Beispiel 1: NTG, 1 Plusklasse, Sprachenfolge EL

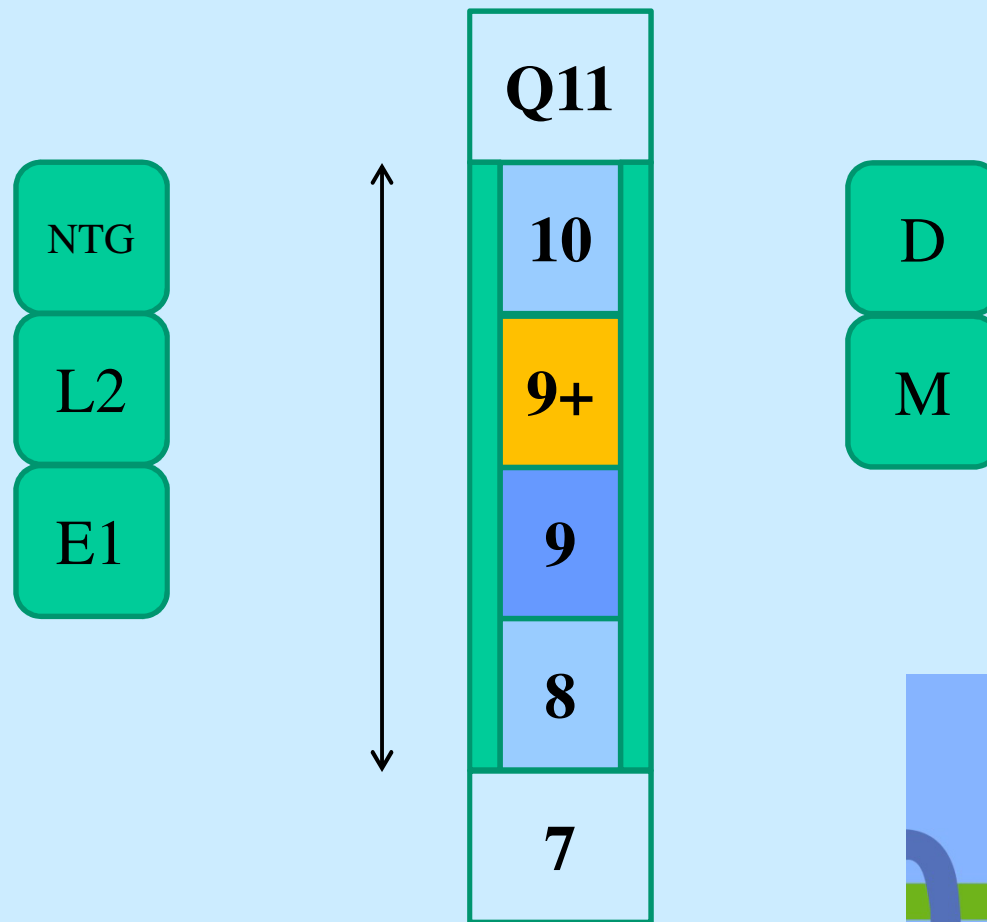

# Konzeption Mittelstufe Plus

Beispiel 2: NTG, 1 Plusklasse, Sprachenfolge EL/EF

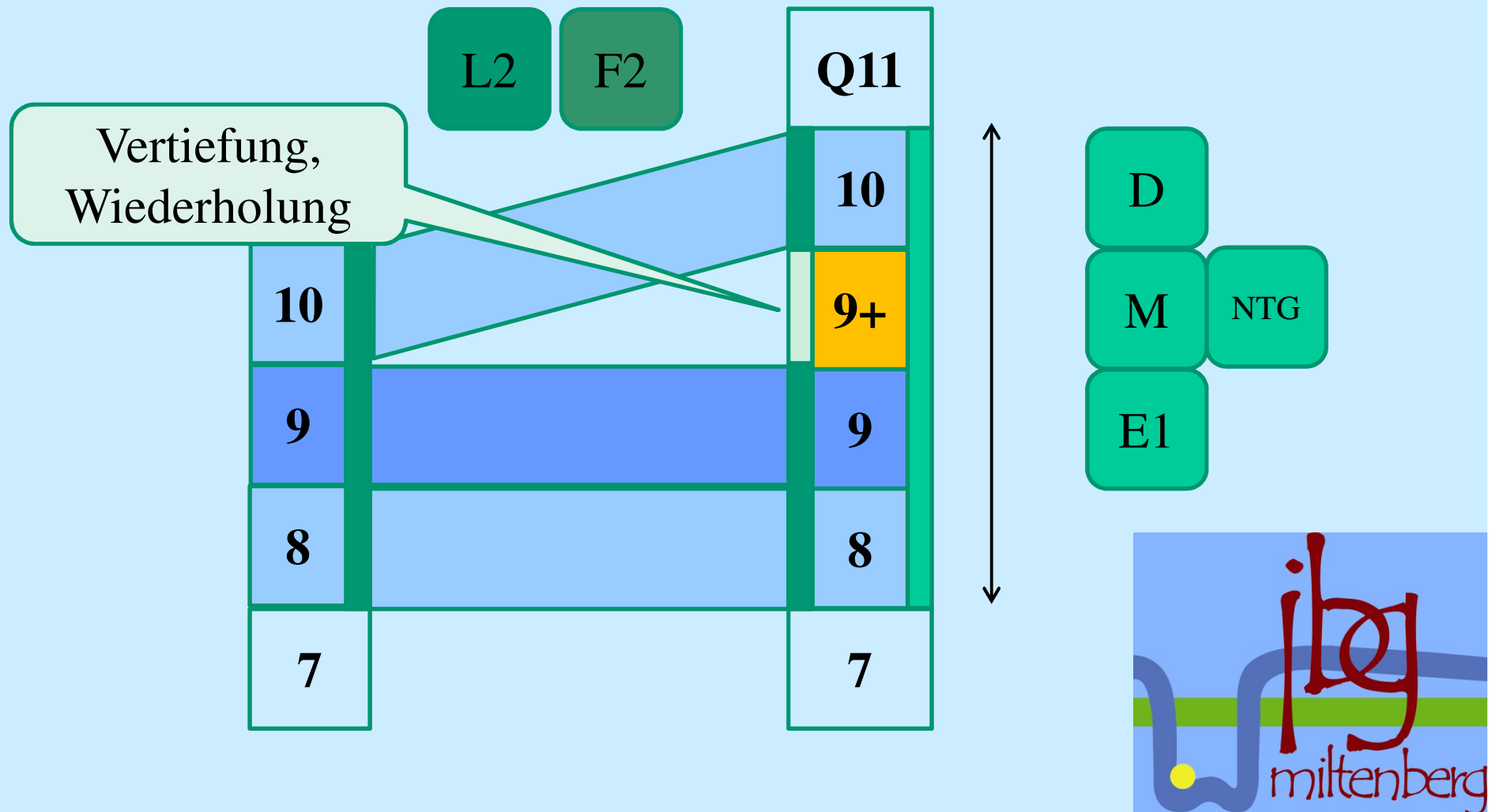

# Teilnahme der Schülerinnen und Schüler an der Mittelstufe Plus



# Teilnahme der Schülerinnen und Schüler an der Mittelstufe Plus

- Zielgruppe: Schülerinnen und Schüler, bei denen eine Verlängerung der Lernzeit pädagogisch sinnvoll erscheint
- Pädagogische Kriterien, z.B.:
  - Individueller Entwicklungsstand
  - Besondere Begabungen
  - Persönliche Vorhaben, z.B. Auslandsaufenthalt,
  - besonderes inner- oder außerschulisches, sportliches oder musikalisches Engagement
- Aufnahmevoraussetzung: begründender Antrag der Erziehungsberechtigten

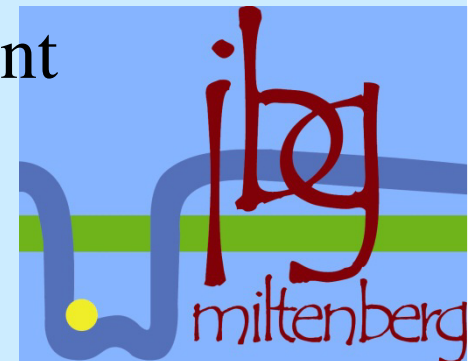

# Stundentafel Mittelstufe Plus



# Studentenafel Mittelstufe Plus

**Ziel: Zeitliche Entlastung und zusätzliche Förderung durch...**

- Dehnung des Stoffs in Kernfächern
- Verlagerung einzelner (Neben-)Fächer aus den Jahrgangsstufen 8, 9, 10 (i. d. R. nach 9+).

→ Konzentration auf Grundlagenfächer

→ Reduzierung der Fächer- und Stundenzahl pro Jahrgangsstufe



# Stundentafel Mittelstufe Plus

## Grundprinzipien der Stundentafel

- Die **Wochenstundenzahl für den Fachunterricht pro Jahrgangsstufe** („30-30-30-32“, ergänzt um 2 WS fakultativen Förder-UR) ist **unveränderlich**.
  - Die **Zahl der Fächer pro Jgst.** muss **unter der des Regelzugs** liegen (Sollwert: zwei bis drei Fächer pro Jgst.).
- Im Wesentlichen **ohne Nachmittagsunterricht**



# Studentenafel Mittelstufe Plus

	Mittelstufe							WS ge- samt	WS ge- samt
	Jgst. 8		Jgst. 9		Jgst. 9+	Jgst. 10			
	Re- gulär	Mittel- stufe Plus- Zug	Re- gulär	Mittel- stufe Plus- Zug	Mittelstufe Plus-Zug	Re- gulär	Mittel- stufe Plus- Zug		
<b>Summe Fachunterricht</b>	32	30	34	30	30	34	32	100	122
flexible Intensivierungs- stunden*	2		2			2		5	0
<b>Summe</b>	34	30	36	30	30	36	32	105	122
Förderstunden		2		2	2		2		



# Stundentafel Mittelstufe Plus

Die Fächer des **Kernbereichs** (D/M/FS1/FS2) werden...

- durchgehend vierjährig unterrichtet (Dehnung!).
- mindestens dreistündig erteilt.
- um insgesamt drei Wochenstunden gestärkt.

→ + 12 Wochenstunden

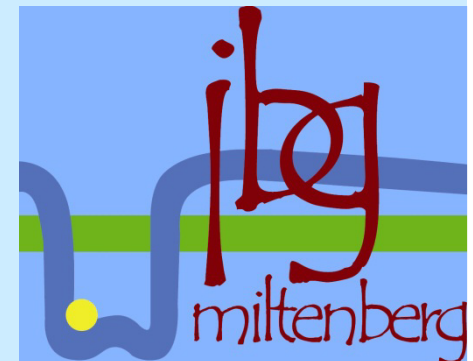

# Studentenafel Mittelstufe Plus

Der **Profilbereich** wird verpflichtend um **drei Wochenstunden** in

- Jgst. 9+ gestärkt; der Stoff – wo möglich – gedehnt
- Im Sprachlichen Gymnasium werden die 3 WS der 3. Fremdsprache zugeschlagen
- In den übrigen Ausbildungsrichtungen werden die Stunden angemessen auf die Profulfächer verteilt



# Stundeltafel Mittelstufe Plus

## Verschiebung von Fächern:

- Eine Verschiebung von Fächern des flexiblen Bereich erfolgt i. d. R. von 8, 9, 10 nach 9+.
- Welche Fächer verschoben werden, hängt von Ausbildungsrichtungen ab.
- Fächer des flexiblen Bereichs erhalten so in der Mittelstufe Plus in der Summe mindestens die Stundenausstattung des Regelzugs.

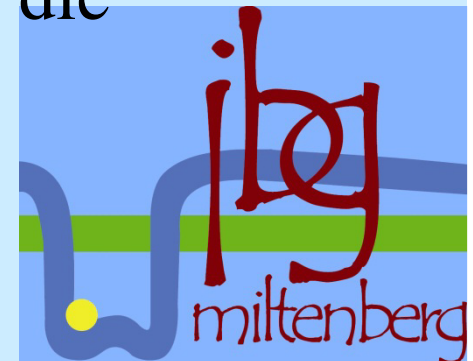

# Stundentafel Mittelstufe Plus

## „Poolstunden“:

- Zur Stärkung des Fachunterrichts im flexiblen Bereich stehen insgesamt sechs „Poolstunden“ zur Verfügung, die fachgebunden einzusetzen sind.
- Die Zuordnung zu einzelnen Unterrichtsfächern liegt im Ermessen der Schule.
- Poolstunden können bei Bedarf auch im Kern- und/oder Profilbereich eingesetzt werden.

→ **6 Wochenstunden**

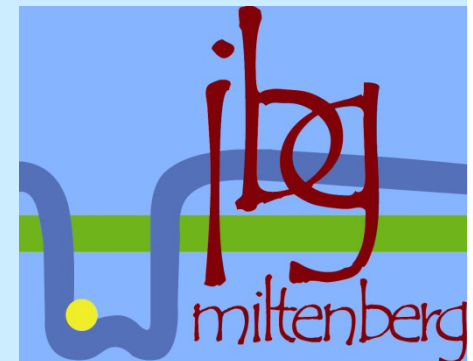



Sprachliches Gymnasium  
Naturwissenschaftlich-technologisches  
Gymnasium  
Musisches Gymnasium